



VAN OPSTAL

B e n e l u x

Van Opstal & C° n.v.

Boomsesteenweg 34, B- 2630 Aartselaar

Tel.: 03- 887.40.48 • Fax: 03- 887.76.06

E-mail: info@vanopstal.be

www.vanopstal.be

Van Opstal Nederland b.v.

Minden 56, NL- 7327 AW Apeldoorn

Tel.: 055- 543.03.33 • Fax: 055- 543.00.09

E-mail: info@vanopstal-nederland.nl

www.vanopstal-nederland.nl



SCHARNIEREN SALICE

© Alle rechten voorbehouden.

Niets uit deze publicatie mag worden vermenigvuldigd en/of verspreid in welke vorm dan ook zonder schriftelijke toestemming van Van Opstal & C° n.v. of Van Opstal Nederland b.v..

Serie 200 met openingshoek 110°	1
Serie 200 met openingshoek 94°	5
Serie 200 met openingshoek 94° voor dikke deuren	7
Aanvullende scharnieren Serie 200	8
Serie 200 met openingshoek 155°	16
Serie 200 met openingshoek 165°	17
Hoekscharnieren serie 200	20
Serie F met openingshoek 94°	22
Serie Rapido	23
Koelkastcharnier serie 200	27
Serie 700 Logica	28
Salice Push scharnieren met openingshoek 110°	30
Salice Push scharnieren met openingshoek 165°	32
Salice Silentia scharnieren	33
Glasdeurscharnieren serie 200	34
Scharnieren voor aluminium deurprofiel serie 200	36
Serie 900 met openingshoek 94°	38
Serie 900 met openingshoek 105°	39
Salice afdekkappen	40
Salice schroeven en drevels	41
Serie 600 met openingshoek 94°	42
Horizontale montageplaatjes	43
Domi (clip) horizontale montageplaatjes	44
Traditionele montageplaatjes 32 mm raster	45
Domi (clip) montageplaatjes 32 mm raster	49
Hulpstukken om scharnieren in te boren	53

BELGIE:  **0800 - 97.400**
GRATIS

NEDERLAND:  **0800 - 0221215**
GRATIS

FAX OP AANVRAAG*

* Voorbehouden voor installateurs.

Uw klantnummer:

--	--	--	--	--	--

1. Bel 0800- 97.400 voor België of 0800- 022.12.15 voor Nederland.
2. Voer uw klantnummer in, gevolgd door de * toets.
Uw klantnummer bestaat uit maximaal 6 cijfers.
Het is niet nodig om de nul-cijfers die uw klantnummer voorafgaan in te toetsen.
Voorbeeld: klantnummer 001234=1234**
3. Voer de artikelnummers in waarvoor u een offerte wenst.
Een artikelnummer bestaat steeds uit 6 cijfers.
Hier moet U wel de nul-cijfers die voorafgaan intoetsen.
Voorbeeld: 038412=038412
Elke correcte ingave wordt door de computer bevestigd.
Deze verzoekt U het volgende artikelnummer in te geven.
U kunt tot 20 artikelnummers opvragen.
Wenst U uw lijst met artikelen af te sluiten, druk dan op de * toets.
4. Na verwerking van de gegevens, ontvangt U, binnen de 5 minuten,
een offerte via het faxnummer dat in ons adressenbestand werd opgenomen.

SERIE 200 MET OPENINGSHOEK 110°

SCHARNIEREN TYPE C2A EN C2B MET BORING 48 MM

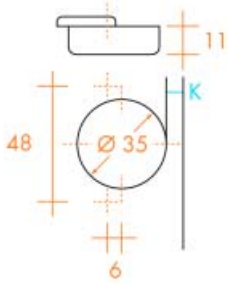

LEGENDE:

- S = dikte van het zijpaneel
 D = opdek van de deur
 T = deurdikte
 K = boorafstand
 A = voeg
 L = afstand tussen de deur en het zijpaneel
 H = hoogte van het montageplaatje

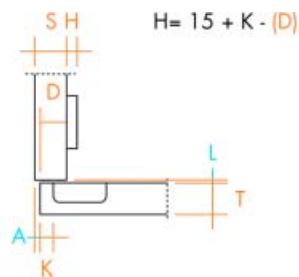
**Opliggende scharnieren type C2A en C2B**

- met schroeven of drevels (Ø 10 mm)
- met of zonder veer
- maximum opdek 21 mm
- passend voor alle traditionele en Domi® clip montageplaatjes

Bestelnr.	Afwerking	Hoek	Montage	Veer	K	Type	Verpakking
030016	nikkel	110°	schroeven	zonder	3 tot 6 mm	C2A4A99	300
029479	nikkel	110°	schroeven	met	3 tot 6 mm	C2A6A99	300
029771	nikkel	110°	drevels	zonder	3 tot 6 mm	C2B4A99	300
029461	nikkel	110°	drevels	met	3 tot 6 mm	C2B6A99	300

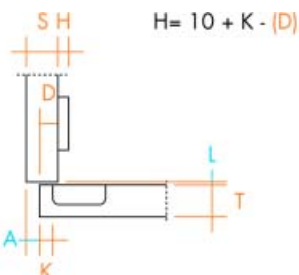
**Opliggende scharnieren type C2A en C2B**

- met schroeven of drevels (Ø 10 mm)
- met of zonder veer
- maximum opdek 16 mm
- passend voor alle traditionele en Domi® clip montageplaatjes

Bestelnr.	Afwerking	Hoek	Montage	Veer	K	Type	Verpakking
029766	nikkel	110°	schroeven	zonder	3 tot 6 mm	C2A4D99	300
029480	nikkel	110°	schroeven	met	3 tot 6 mm	C2A6D99	300
029539	nikkel	110°	drevels	met	3 tot 6 mm	C2B6D99	300

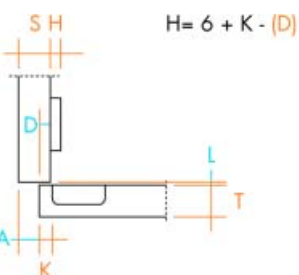
**Opliggende scharnieren type C2A en C2B**

- met schroeven of drevels (Ø 10 mm)
- met of zonder veer
- maximum opdek 12 mm
- passend voor alle traditionele en Domi® clip montageplaatjes

Bestelnr.	Afwerking	Hoek	Montage	Veer	K	Type	Verpakking
030021	nikkel	110°	schroeven	zonder	3 tot 6 mm	C2A4G99	300
029481	nikkel	110°	schroeven	met	3 tot 6 mm	C2A6G99	300
030019	nikkel	110°	drevels	zonder	3 tot 6 mm	C2B4G99	300
029537	nikkel	110°	drevels	met	3 tot 6 mm	C2B6G99	300

SCHARNIEREN TYPE C2R MET BORING 45 MM

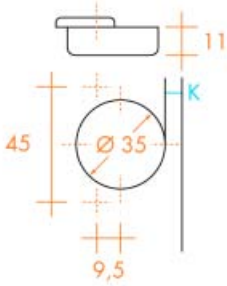

LEGENDE:

- S = dikte van het zijpaneel
- D = opdek van de deur
- T = deurdikte
- K = boorafstand
- A = voeg
- L = afstand tussen de deur en het zijpaneel
- H = hoogte van het montageplaatje

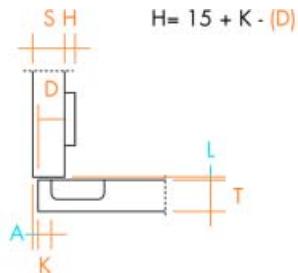

Opliggende scharnier type C2R

- met drevels (Ø 8 mm)
- met veer
- maximum opdek 21 mm
- passend voor alle traditionele en Domi® clip montageplaatjes

Bestelnr.	Afwerking	Hoek	Montage	Veer	K	Type	Verpakking
029868	nikkel	110°	drevels	met	3 tot 6 mm	C2R6A99	300

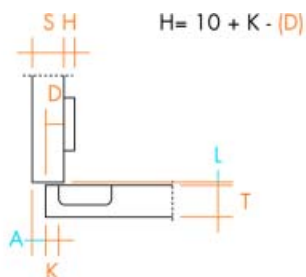

Opliggende scharnier type C2R

- met drevels (Ø 8 mm)
- met veer
- maximum opdek 16 mm
- passend voor alle traditionele en Domi® clip montageplaatjes

Bestelnr.	Afwerking	Hoek	Montage	Veer	K	Type	Verpakking
029787	nikkel	110°	drevels	met	3 tot 6 mm	C2R6D99	300

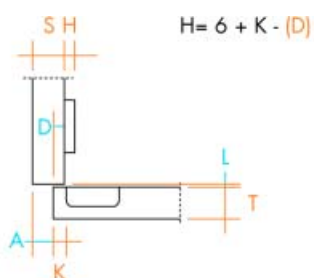

Opliggende scharnier type C2R

- met drevels (Ø 8 mm)
- met veer
- maximum opdek 12 mm
- passend voor alle traditionele en Domi® clip montageplaatjes

Bestelnr.	Afwerking	Hoek	Montage	Veer	K	Type	Verpakking
029364	nikkel	110°	drevels	met	3 tot 6 mm	C2R6G99	300

SCHARNIEREN TYPE C2W MET BORING 52 MM

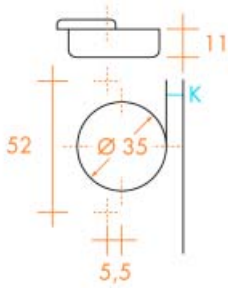

LEGENDE:

- S = dikte van het zijpaneel
 D = opdek van de deur
 T = deurdikte
 K = booraafstand
 A = voeg
 L = afstand tussen de deur en het zijpaneel
 H = hoogte van het montageplaatje

110°

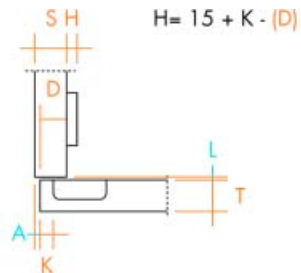
**Opliggende scharnier type C2W**

- met drevels (Ø 10 mm)
- met veer
- maximum opdek 21 mm
- passend voor alle traditionele en Domi® clip montageplaatjes

Bestelnr.	Afwerking	Hoek	Montage	Veer	K	Type	Verpakking
030130	nikkel	110°	drevels	met	3 tot 6 mm	C2W6A99	300

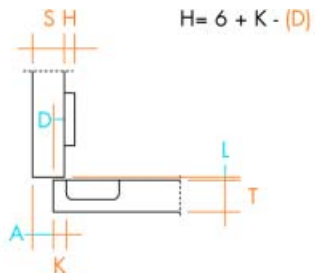
**Opliggende scharnier type C2W**

- met drevels (Ø 10 mm)
- met veer
- maximum opdek 12 mm
- passend voor alle traditionele en Domi® clip montageplaatjes

Bestelnr.	Afwerking	Hoek	Montage	Veer	K	Type	Verpakking
030131	nikkel	110°	drevels	met	3 tot 6 mm	C2W6G99	300

SCHARNIEREN TYPE CBA MET BORING 48 MM

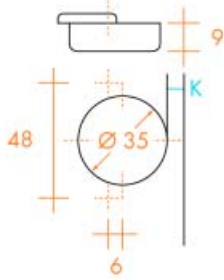

LEGENDE:

- S = dikte van het zijpaneel
- D = opdek van de deur
- T = deurdikte
- K = boorafstand
- A = voeg
- L = afstand tussen de deur en het zijpaneel
- H = hoogte van het montageplaatje

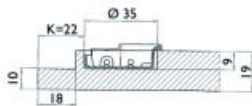
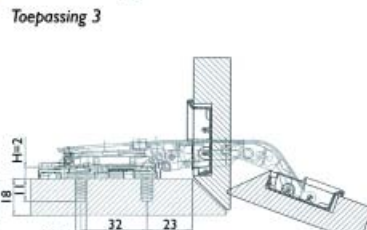
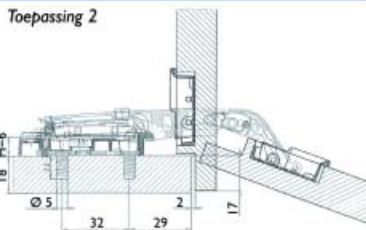
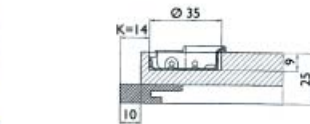
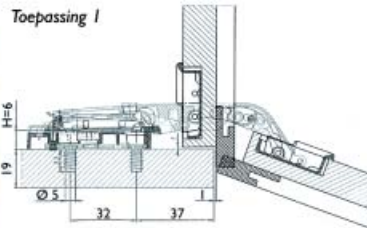
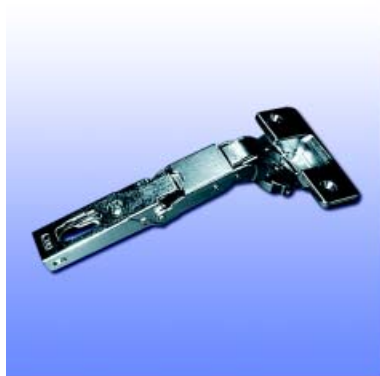

Scharnier type CBA

- met schroeven
- met veer
- passend voor alle traditionele en Domi® clip montageplaatjes
- De boring (K) kan voor een rechte deur tot 18 mm van de kant, voor speciale toepassingen zelfs meer. De scharnier kan ook gemonteerd worden op een deur waarvan de 4 zijden op 45° werden afgeschuind (toep. 3)
- Deze scharnier kan gebruikt worden voor inliggende, opliggende en half opliggende deuren. Enkel de boorafstand (K) dient gewijzigd te worden. Met een potdiepte van slechts 9 mm is ze tevens geschikt voor volkernplaat.

Bestelnr.	Afwerking	Hoek	Montage	Veer	K	Type	Verpakking
028726	verzinkt	110°	schroeven	met	3-18 mm	CBA2A99	150

SERIE 200 MET OPENINGSHOEK 94°

SCHARNIEREN TYPE C2A EN C2B MET BORING 48 MM

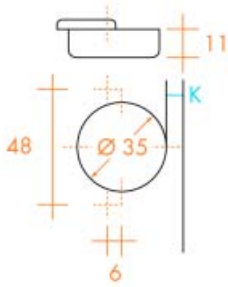

LEGENDE:

- S = dikte van het zijpaneel
 D = opdek van de deur
 T = deurdikte
 K = boorafstand
 A = voeg
 L = afstand tussen de deur en het zijpaneel
 H = hoogte van het montageplaatje

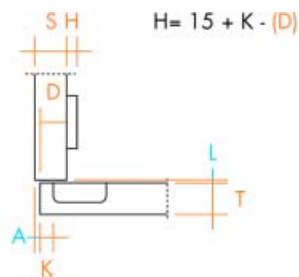
**Opliggende scharnieren type C2A en C2B**

- met schroeven of drevels (Ø 10 mm)
- met of zonder veer
- maximum opdek 23 mm
- passend voor alle traditionele en Domi® clip montageplaatjes

Bestelnr.	Afwerking	Hoek	Montage	Veer	K	Type	Verpakking
029178	nikkel	94°	schroeven	zonder	3 tot 8 mm	C2A5A99	300
029187	nikkel	94°	schroeven	met	3 tot 8 mm	C2A7A99	300
029775	nikkel	94°	drevels	zonder	3 tot 8 mm	C2B5A99	300
030013	nikkel	94°	drevels	met	3 tot 8 mm	C2B7A99	300

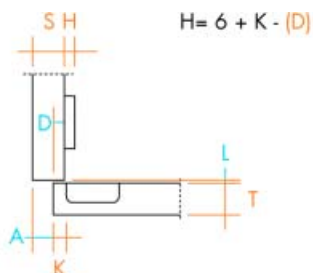
**Opliggende scharnieren type C2A en C2B**

- met schroeven of drevels (Ø 10 mm)
- met of zonder veer
- maximum opdek 14 mm
- passend voor alle traditionele en Domi® clip montageplaatjes

Bestelnr.	Afwerking	Hoek	Montage	Veer	K	Type	Verpakking
029180	nikkel	94°	schroeven	zonder	3 tot 8 mm	C2A5G99	300
029190	nikkel	94°	schroeven	met	3 tot 8 mm	C2A7G99	300
029773	nikkel	94°	drevels	met	3 tot 8 mm	C2B7G99	300

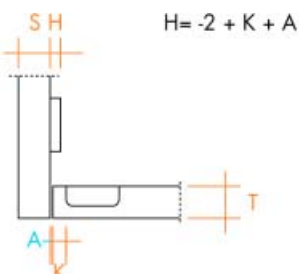
**Inliggende scharnieren type C2A en C2B**

- met schroeven of drevels (Ø 10 mm)
- met of zonder veer
- passend voor alle traditionele en Domi® clip montageplaatjes

Bestelnr.	Afwerking	Hoek	Montage	Veer	K	Type	Verpakking
029182	nikkel	94°	schroeven	zonder	3 tot 8 mm	C2A5P99	300
029192	nikkel	94°	schroeven	met	3 tot 8 mm	C2A7P99	300
030014	nikkel	94°	drevels	zonder	3 tot 8 mm	C2B5P99	300
030015	nikkel	94°	drevels	met	3 tot 8 mm	C2B7P99	300

TOEBEHOREN VOOR 94° SCHARNIEREN



Blokkering voor 94° scharnieren
 - blokkering op 86°

Bestelnr.	Afwerking	-	-	-	-	Type	Verpakking
032259	metaal	-	-	-	-	S2A637XF	500

SERIE 200 MET OPENINGSHOEK 94° VOOR DIKKE DEUREN

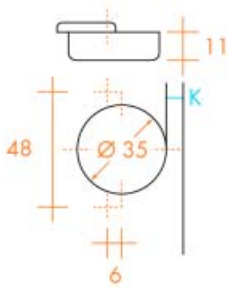

LEGENDE:

- S = dikte van het zijpaneel
 D = opdek van de deur
 T = deurdikte
 K = boorafstand
 A = voeg
 L = afstand tussen de deur en het zijpaneel
 H = hoogte van het montageplaatje



SCHARNIEREN TYPE C2A EN C2B MET BORING 48 MM VOOR DIKKE DEUREN

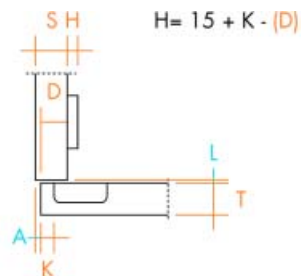

dikte T=	19	20	21	22	23	24	25	26	27	28	29	30	31	32	33	34	35
K=3 A=	0,1	0,2	0,3	0,4	0,5	0,7	0,8	1,0	1,6	2,6	3,5	4,5	5,4	6,4	7,4	8,3	9,3
K=4 A=	0,1	0,2	0,3	0,4	0,5	0,7	0,8	1,0	1,2	1,9	2,8	3,8	4,7	5,7	6,6	7,6	8,6
K=5 A=	0,1	0,2	0,3	0,4	0,5	0,7	0,8	1,0	1,2	1,4	2,2	3,1	4,1	5,0	5,9	6,9	7,8
K=6 A=	0,1	0,2	0,3	0,4	0,5	0,6	0,8	1,0	1,2	1,4	1,7	2,6	3,5	4,4	5,3	6,2	7,2
K=7 A=	0,1	0,2	0,3	0,4	0,5	0,6	0,8	1,0	1,1	1,3	1,6	2,1	3,0	3,8	4,7	5,6	6,5
K=8 A=	0,1	0,2	0,3	0,4	0,5	0,6	0,8	0,9	1,1	1,3	1,6	1,8	2,5	3,3	4,2	5,1	6,0
K=9 A=	0,1	0,2	0,3	0,4	0,5	0,6	0,8	0,9	1,1	1,3	1,5	1,8	2,1	2,9	3,7	4,6	5,4

**Opliggende scharnieren type C2A**

- met schroeven of drevels (Ø 10 mm)
- met of zonder veer
- maximum opdek 23 mm

- passend voor alle traditionele en Domi® clip montageplaatjes

Bestelnr.	Afwerking	Hoek	Montage	Veer	K	Type	Verpakking
032479	nikkel	94°	schroeven	met	3 tot 9 mm	C2ABA99	300

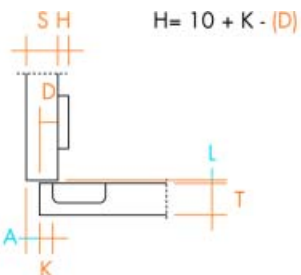
**Opliggende scharnieren type C2A**

- met schroeven of drevels (Ø 10 mm)
- met of zonder veer
- maximum opdek 16 mm

- passend voor alle traditionele en Domi® clip montageplaatjes

Bestelnr.	Afwerking	Hoek	Montage	Veer	K	Type	Verpakking
032480	nikkel	94°	schroeven	met	3 tot 9 mm	C2ABD99	300

AANVULLENDE SCHARNIEREN SERIE 200

BLINDE HOESCHARNIEREN TYPE C2A EN C2B MET BORING 48 MM

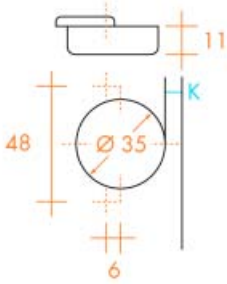

LEGENDE:
 S = dikte van het zijpaneel
 T = deurdikte
 K = boorafstand

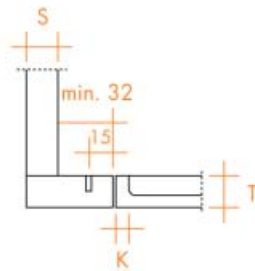

Blinde hoekscharnier type C2A en C2B met korte arm

- met schroeven of drevels (Ø 10 mm)
- met veer
- bij deze scharnier dient u het montageplaatje type B2S3B (bestelnummer **029819**) te gebruiken

Bestelnr.	Afwerking	Hoek	Montage	Veer	K	Type	Verpakking
029799	nikkel	94°	schroeven	met	3 tot 8 mm	C2A7N99	150
030026	nikkel	94°	drevels	met	3 tot 8 mm	C2B7N99	150

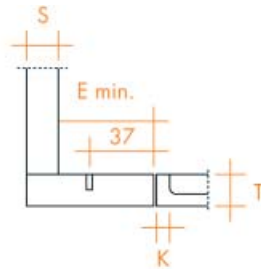

Blinde hoekscharnier type C2A en C2B voor 32 mm raster

- met schroeven of drevels (Ø 10 mm)
- met veer
- E= minimum 63 mm bij serie 200 montageplaatjes
- E= minimum 77 mm bij Domi® clip plaatjes

Bestelnr.	Afwerking	Hoek	Montage	Veer	K	Type	Verpakking
029634	nikkel	94°	schroeven	met	3 tot 8 mm	C2A7N99AC	150
029768	nikkel	94°	drevels	met	3 tot 8 mm	C2B7N99AC	150

SCHARNIEREN MET POSITIEVE HOEK TYPE C2A EN C2B MET BORING 48 MM

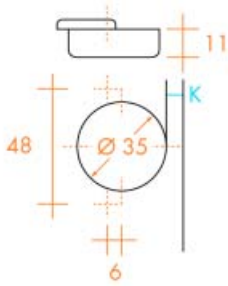

LEGENDE:

S = dikte van het zijpaneel

T = deurdikte

K = boorafstand

H = hoogte van het montageplaatje

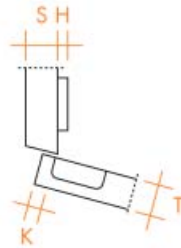
**Scharnier type C2A met positieve hoek van 15°**

- met schroeven
- met veer

- passend voor alle traditionele en Domi® clip montageplaatjes

Bestelnr.	Afwerking	Hoek	Montage	Veer	K	Type	Verpakking
031782	nikkel	15°	schroeven	met	3 tot 8 mm	C2A7Z99	150

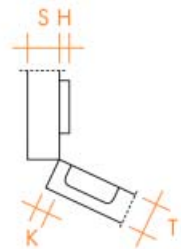
**Scharnier type C2A met positieve hoek van 24°**

- met schroeven
- met veer

- passend voor alle traditionele en Domi® clip montageplaatjes

Bestelnr.	Afwerking	Hoek	Montage	Veer	K	Type	Verpakking
030205	nikkel	24°	schroeven	met	3 tot 8 mm	C2A7U99	150

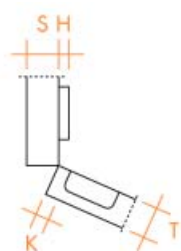
**Scharnier type C2A en C2B met positieve hoek van 30°**

- met schroeven of drevels (Ø 10 mm)
- met veer

- passend voor alle traditionele en Domi® clip montageplaatjes

Bestelnr.	Afwerking	Hoek	Montage	Veer	K	Type	Verpakking
029483	nikkel	30°	schroeven	met	3 tot 8 mm	C2A7E99	150
030027	nikkel	30°	drevels	met	3 tot 8 mm	C2B7E99	150

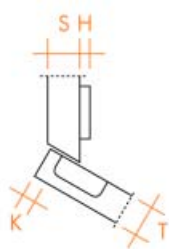

Scharnier type C2A en C2B met positieve hoek van 30° voor vrijstaande kasten

- met schroeven
- met veer

- passend voor alle traditionele en Domi® clip montageplaatjes

Bestelnr.	Afwerking	Hoek	Montage	Veer	K	Type	Verpakking
030056	nikkel	30°	schroeven	met	3 tot 8 mm	C2A7T99	150

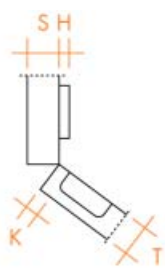

Scharnier type C2A en C2B met positieve hoek van 37°

- met schroeven of drevels (Ø 10 mm)
- met veer

- passend voor alle traditionele en Domi® clip montageplaatjes

Bestelnr.	Afwerking	Hoek	Montage	Veer	K	Type	Verpakking
030453	nikkel	37°	schroeven	met	3 tot 8 mm	C2A7K99	150
030520	nikkel	37°	drevels	met	3 tot 8 mm	C2B7K99	150

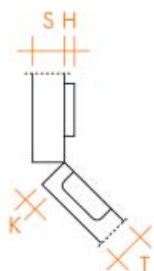

Scharnier type C2A en C2B met positieve hoek van 45°

- met schroeven of drevels (Ø 10 mm)
- met veer

- passend voor alle traditionele en Domi® clip montageplaatjes

Bestelnr.	Afwerking	Hoek	Montage	Veer	K	Type	Verpakking
029289	nikkel	45°	schroeven	met	3 tot 8 mm	C2A7M99	150
029777	nikkel	45°	drevels	met	3 tot 8 mm	C2B7M99	150

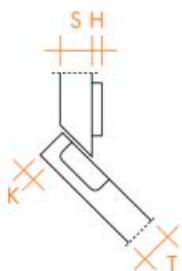

Scharnier type C2A en C2B met positieve hoek van 45° voor vrijstaande kasten

- met schroeven of drevels (Ø 10 mm)
- met veer

- passend voor alle traditionele en Domi® clip montageplaatjes

Bestelnr.	Afwerking	Hoek	Montage	Veer	K	Type	Verpakking
029463	nikkel	45°	schroeven	met	3 tot 8 mm	C2A7V99	150
029786	nikkel	45°	drevels	met	3 tot 8 mm	C2B7V99	150

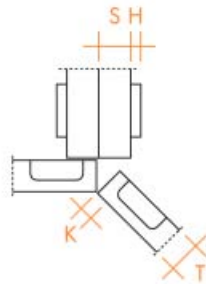

Scharnier type C2B met positieve hoek van 45° voor aanbouwmeubelen

- met drevels (Ø 10 mm)
- met veer
- passend voor alle traditionele en Domi® clip montageplaatjes

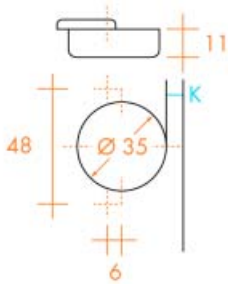
Bestelnr.	Afwerking	Hoek	Montage	Veer	K	Type	Verpakking
030542	nikkel	45°	drevels	met	3 tot 8 mm	C2B7M99AC	150

SCHARNIEREN MET NEGATIEVE HOEK TYPE C2A EN C2B MET BORING 48 MM

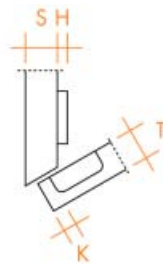
LEGENDE:

- S = dikte van het zijpaneel
- T = deurdikte
- K = boorafstand
- H = hoogte van het montageplaatje

Scharnier type C2A met negatieve hoek van -30°

- met schroeven
- met veer
- passend voor alle traditionele en Domi® clip montageplaatjes

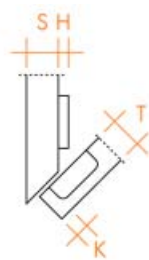
Bestelnr.	Afwerking	Hoek	Montage	Veer	K	Type	Verpakking
029800	nikkel	-30°	schroeven	met	3 tot 6 mm	C2A7W99	150

Scharnier type C2A en C2B met negatieve hoek van -45°

- met schroeven of drevels (Ø 10 mm)
- met veer
- passend voor alle traditionele en Domi® clip montageplaatjes

Bestelnr.	Afwerking	Hoek	Montage	Veer	K	Type	Verpakking
030541	nikkel	-45°	schroeven	met	3 tot 6 mm	C2A7H99	150
030522	nikkel	-45°	drevels	met	3 tot 6 mm	C2B7H99	150

SCHARNIEREN MET POSITIEVE HOEK TYPE C2R MET BORING 45 MM

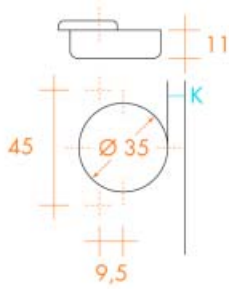

LEGENDE:
 S = dikte van het zijpaneel
 T = deurdikte
 K = boorafstand
 H = hoogte van het montageplaatje

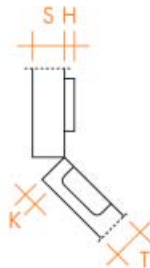

Scharnier type C2A met positieve hoek van 45°

- met drevels (Ø 8 mm)
- met veer
- passend voor alle traditionele en Domi® clip montageplaatjes

Bestelnr.	Afwerking	Hoek	Montage	Veer	K	Type	Verpakking
030189	nikkel	45°	drevels	met	3 tot 8 mm	C2R7M99	150

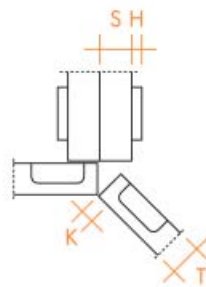

Scharnier type C2A met positieve hoek van 45° voor aanbouwmeubelen

- met drevels (Ø 8 mm)
- met veer
- passend voor alle traditionele en Domi® clip montageplaatjes

Bestelnr.	Afwerking	Hoek	Montage	Veer	K	Type	Verpakking
030283	nikkel	45°	drevels	met	3 tot 8 mm	C2R7M99AC	150

SCHARNIEREN MET HOEK VAN 94° TYPE C2R MET BORING 52 MM

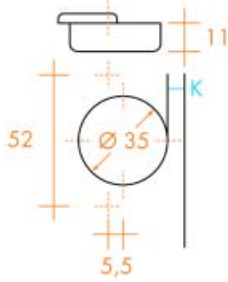

LEGENDE:

- S = dikte van het zijpaneel
 T = deurdikte
 K = boorafstand
 A = voeg
 H = hoogte van het montageplaatje

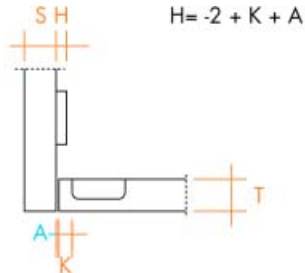
**Inliggende scharnier type C2W**

- met drevels (Ø 10 mm)
- met veer
- passend voor alle traditionele en Domi® clip montageplaatjes

Bestelnr.	Afwerking	Hoek	Montage	Veer	K	Type	Verpakking
030173	nikkel	94°	drevels	met	3 tot 8 mm	C2W7P99	300

SCHARNIEREN MET POSITIEVE HOEK TYPE C2W MET BORING 52 MM

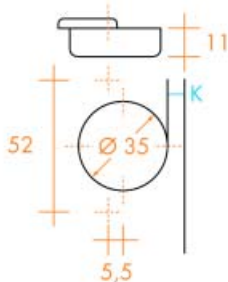

LEGENDE:

- S = dikte van het zijpaneel
 T = deurdikte
 K = boorafstand
 A = voeg
 H = hoogte van het montageplaatje

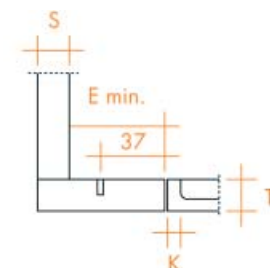
**Blinde hoekscharnier type C2W voor 32 mm raster**

- met drevels (Ø 10 mm)
- met veer
- passend voor alle traditionele en Domi® clip montageplaatjes

Bestelnr.	Afwerking	Hoek	Montage	Veer	K	Type	Verpakking
030693	nikkel	94°	drevels	met	3 tot 8 mm	C2W7N99AC	150

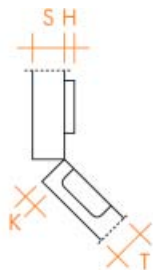

Scharnier type C2W met positieve hoek van 45°

- met drevels (Ø 10 mm)
- met veer

- passend voor alle traditionele en Domi® clip montageplaatjes

Bestelnr.	Afwerking	Hoek	Montage	Veer	K	Type	Verpakking
030689	nikkel	45°	drevels	met	3 tot 8 mm	C2W7M99	150

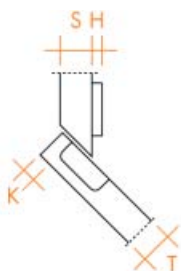

Scharnier type C2W met positieve hoek van 45° voor vrijstaande kasten

- met drevels (Ø 10 mm)
- met veer

- passend voor alle traditionele en Domi® clip montageplaatjes

Bestelnr.	Afwerking	Hoek	Montage	Veer	K	Type	Verpakking
030690	nikkel	45°	drevels	met	3 tot 8 mm	C2W7V99	150

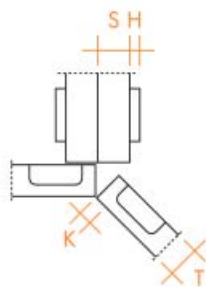

Scharnier type C2W met positieve hoek van 45° voor aanbouwmeubelen

- met drevels (Ø 10 mm)
- met veer

- passend voor alle traditionele en Domi® clip montageplaatjes

Bestelnr.	Afwerking	Hoek	Montage	Veer	K	Type	Verpakking
030691	nikkel	45°	drevels	met	3 tot 8 mm	C2W7M99AC	150

SCHARNIEREN MET NEGATIEVE HOEK TYPE C2W MET BORING 52 MM

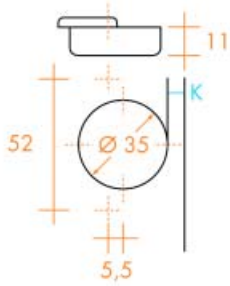

LEGENDE:

- S = dikte van het zijpaneel
- T = deurdikte
- K = boorafstand
- H = hoogte van het montageplaatje

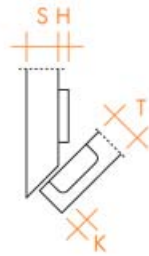

Scharnier type C2W met negatieve hoek van -45°

- met drevels (Ø 10 mm)
- met veer
- passend voor alle traditionele en Domi® clip montageplaatjes

Bestelnr.	Afwerking	Hoek	Montage	Veer	K	Type	Verpakking
030692	nikkel	-45°	drevels	met	3 tot 6 mm	C2W7H99	150

SERIE 200 MET OPENINGSHOEK 155°

SCHARNIEREN TYPE C2A MET BORING 48 MM

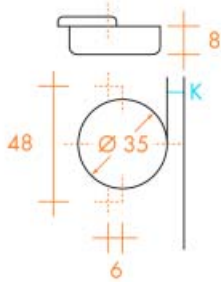

LEGENDE:

- S = dikte van het zijpaneel
- D = opdek van de deur
- T = deurdikte
- K = boorafstand
- A = voeg
- L = afstand tussen de deur en het zijpaneel
- H = hoogte van het montageplaatje

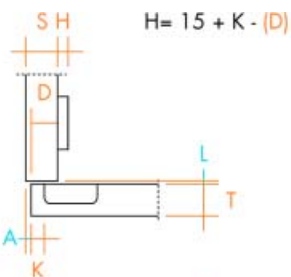

Opliggende scharnieren type C2A

- met schroeven
- met veer
- maximum opdek 23 mm
- passend voor alle traditionele en Domi® clip montageplaatjes
- bij 90° en montageplaat 0 mm bevindt de deur zich op gelijke hoogte met de binnenkast van de kast (zie toepassing)

Toepassing:

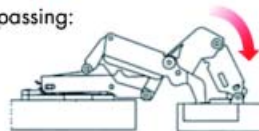

Bestelnr.	Afwerking	Hoek	Montage	Veer	K	Type	Verpakking
032170	nikkel	155°	schroeven	met	3-8 mm	C2AMA99	100

SERIE 200 MET OPENINGSHOEK 165°

SCHARNIEREN TYPE C2A EN C2B MET BORING 48 MM

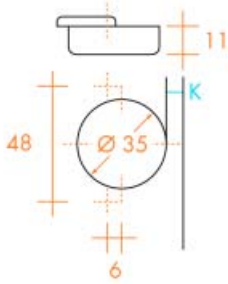

LEGENDE:

- S = dikte van het zijpaneel
 D = opdek van de deur
 T = deurdikte
 K = boorafstand
 A = voeg
 L = afstand tussen de deur en het zijpaneel
 H = hoogte van het montageplaatje

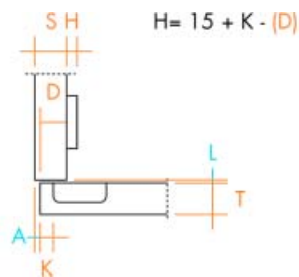
**Opliggende scharnieren type C2A en C2B**

- met schroeven of drevels (Ø 10 mm)
- met of zonder veer
- maximum opdek 23 mm
- passend voor alle traditionele en Domi® clip montageplaatjes

Bestelnr.	Afwerking	Hoek	Montage	Veer	K	Type	Verpakking
029635	nikkel	165°	schroeven	zonder	3 tot 8 mm	C2AEA99	100
029636	nikkel	165°	schroeven	met	3 tot 8 mm	C2AFA99	100
029639	nikkel	165°	drevels	zonder	3 tot 8 mm	C2BEA99	100
029641	nikkel	165°	drevels	met	3 tot 8 mm	C2BFA99	100

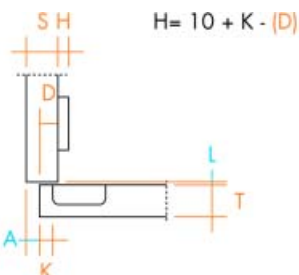
**Opliggende scharnieren type C2A en C2B**

- met schroeven of drevels (Ø 10 mm)
- met of zonder veer
- maximum opdek 18 mm
- passend voor alle traditionele en Domi® clip montageplaatjes

Bestelnr.	Afwerking	Hoek	Montage	Veer	K	Type	Verpakking
030023	nikkel	165°	schroeven	zonder	3 tot 8 mm	C2AED99	100
029637	nikkel	165°	schroeven	met	3 tot 8 mm	C2AFD99	100
030025	nikkel	165°	drevels	zonder	3 tot 8 mm	C2BED99	100
029642	nikkel	165°	drevels	met	3 tot 8 mm	C2BFD99	100

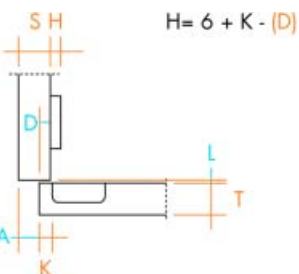
**Opliggende scharnieren type C2A en C2B**

- met schroeven of drevels (Ø 10 mm)
- met of zonder veer
- maximum opdek 14 mm
- passend voor alle traditionele en Domi® clip montageplaatjes

Bestelnr.	Afwerking	Hoek	Montage	Veer	K	Type	Verpakking
030024	nikkel	165°	schroeven	zonder	3 tot 8 mm	C2AEG99	100
029638	nikkel	165°	schroeven	met	3 tot 8 mm	C2AFG99	100
029640	nikkel	165°	drevels	zonder	3 tot 8 mm	C2BEG99	100
029643	nikkel	165°	drevels	met	3 tot 8 mm	C2BFG99	100

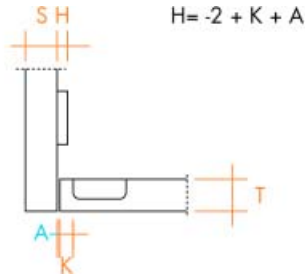

Inliggende scharnieren type C2A en C2B

- met schroeven of drevels (Ø 10 mm)
- met veer
- passend voor alle traditionele en Domi® clip montageplaatjes

Bestelnr.	Afwerking	Hoek	Montage	Veer	K	Type	Verpakking
030070	nikkel	165°	schroeven	met	3 tot 8 mm	C2AFP99	300

SCHARNIEREN TYPE C2R MET BORING 45 MM

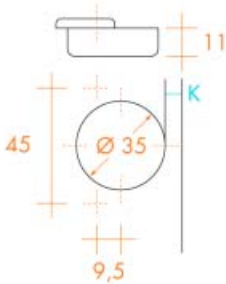

LEGENDE:

- S = dikte van het zijpaneel
- D = opdek van de deur
- T = deurdikte
- K = boorafstand
- A = voeg
- L = afstand tussen de deur en het zijpaneel
- H = hoogte van het montageplaatje

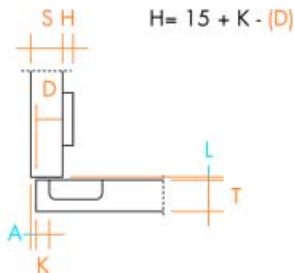

Opliggende scharnieren type C2R

- met drevels (Ø 8 mm)
- met veer
- maximum opdek 23 mm
- passend voor alle traditionele en Domi® clip montageplaatjes

Bestelnr.	Afwerking	Hoek	Montage	Veer	K	Type	Verpakking
029946	nikkel	165°	drevels	met	3 tot 8 mm	C2RFA99	100

SCHARNIEREN TYPE C2W MET BORING 52 MM

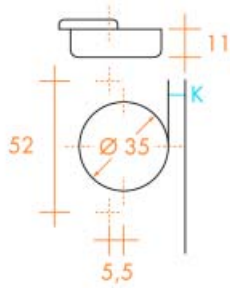

LEGENDE:

- S = dikte van het zijpaneel
 D = opdek van de deur
 T = deurdikte
 K = boorafstand
 A = voeg
 L = afstand tussen de deur en het zijpaneel
 H = hoogte van het montageplaatje

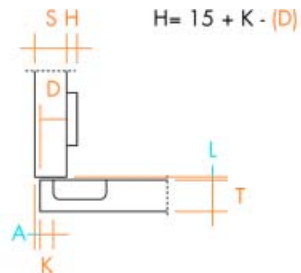

Opliggende scharnieren type C2W

- met drevels (Ø 10 mm)
- met veer
- maximum opdek 23 mm
- passend voor alle traditionele en Domi® clip montageplaatjes

Bestelnr.	Afwerking	Hoek	Montage	Veer	K	Type	Verpakking
030695	nikkel	165°	drevels	met	3 tot 8 mm	C2WFA99	100

TOEBEHOREN VOOR 165° SCHARNIEREN



Blokking voor 165° scharnieren

- blokkering op 125°

Bestelnr.	Afwerking	-	-	-	-	Type	Verpakking
030521	nikkel					S2AF37X3	1

HOEKSCHARNIEREN SERIE 200

HOEKSCHARNIEREN TYPE C2A EN C2B MET BORING 48 MM

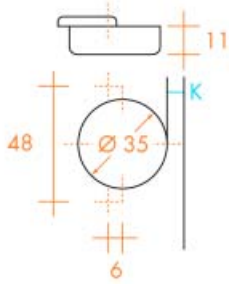

LEGENDE:
K = boorafstand

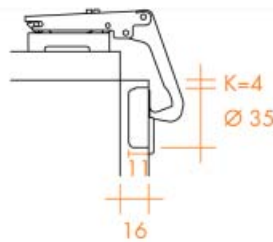

Hoekscharnieren type C2A en C2B

- met schroeven of drevels (Ø 10 mm)
- met of zonder veer
- passend voor alle traditionele en Domi® clip montageplaatjes

Toepassing:

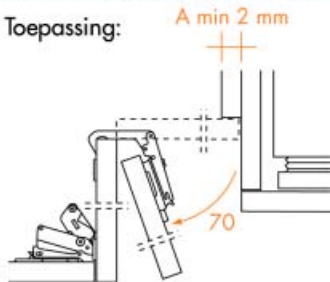

Dikte deur	16	17	18	19	20	21	22	23
Hoogte plaatje	6	6	4	4	3	2	0	0
Zijdelingse regeling (mm)	1	-	1	-	-	-	-	-
Plaatjes voor 32 mm raster (kruisvormig)	31	30	29	28	27	26	25	24

Bestelnr.	Afwerking	Hoek	Montage	Veer	K	Type	Verpakking
030203	nikkel	70°	schroeven	met	4 mm	C2AYA99	150
030204	nikkel	70°	drevels	met	4 mm	C2BYA99	150

HOESCHARNIEREN TYPE C2W MET BORING 52 MM

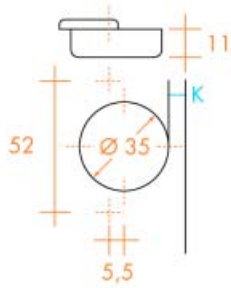

LEGENDE:
K = boorafstand

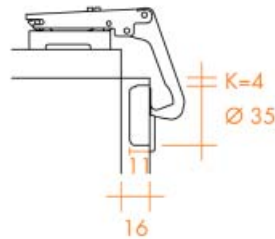
**Hoescharnieren type C2W**

- met drevels (Ø 10 mm)
- met veer
- passend voor alle traditionele en Domi® clip montageplaatjes

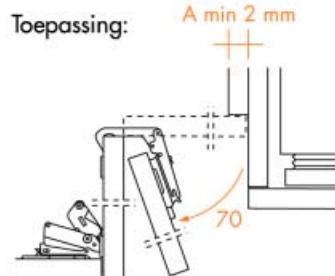

Dikte deur	16	17	18	19	20	21	22	23
Hoogte plaatje	6	6	4	4	3	2	0	0
Zijdelingse regeling (mm)	1	-	1	-	-	-	-	-
Plaatjes voor 32 mm raster (kruisvormig)	31	30	29	28	27	26	25	24

Bestelnr.	Afwerking	Hoek	Montage	Veer	K	Type	Verpakking
030694	nikkel	70°	drevels	met	4 mm	C2WYA99	150

SERIE F MET OPENINGSHOEK 94°

SCHARNIEREN TYPE CFA MET BORING 52 M

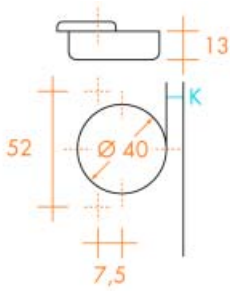

LEGENDE:

- S = dikte van het zijpaneel
- D = opdek van de deur
- T = deurdikte
- K = boorafstand
- A = voeg
- L = afstand tussen de deur en het zijpaneel
- H = hoogte van het montageplaatje

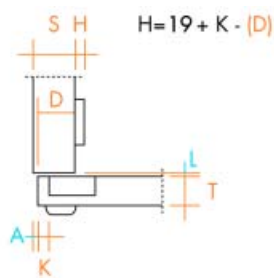

Opliggende scharnier type CFA

- met schroeven
- met veer
- maximum opdek 34 mm
- passend voor alle traditionele en Domi® clip montageplaatjes

Bestelnr.	Afwerking	Hoek	Montage	Veer	K	Type	Verpakking
028725	nikkel	94°	schroeven	met	3 tot 15 mm	CFA7A99	300

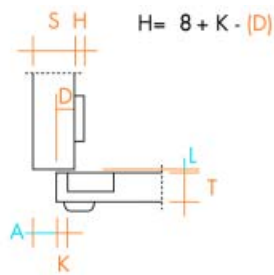

Opliggende scharnier type CFA

- met schroeven
- met veer
- maximum opdek 23 mm
- passend voor alle traditionele en Domi® clip montageplaatjes

Bestelnr.	Afwerking	Hoek	Montage	Veer	K	Type	Verpakking
029321	nikkel	94°	schroeven	met	3 tot 15 mm	CFA7G99	300

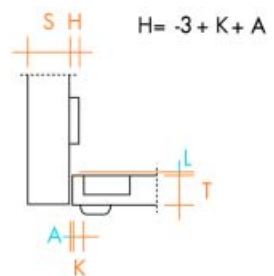

Inliggende scharnier type CFA

- met schroeven
- met veer
- passend voor alle traditionele en Domi® clip montageplaatjes

Bestelnr.	Afwerking	Hoek	Montage	Veer	K	Type	Verpakking
028727	nikkel	94°	schroeven	met	3 tot 15 mm	CFA7P99	300

SERIE RAPIDO

RAPIDO SCHARNIEREN TYPE C266 MET BORING 48 MM

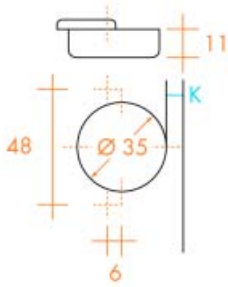

LEGENDE:

- S = dikte van het zijpaneel
 D = opdek van de deur
 T = deurdikte
 K = boorafstand
 A = voeg
 L = afstand tussen de deur en het zijpaneel
 H = hoogte van het montageplaatje

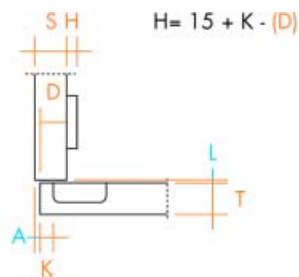
**Opliggende scharnier type C266**

- scharnier met excentrische schroeven
- lengte van de schroeven: 10 mm
- met veer
- maximum opdek 21 mm
- passend voor alle traditionele en Domi® clip montageplaatjes

Bestelnr.	Afwerking	Hoek	Montage	Veer	K	Type	Verpakking
030701	nikkel	105°	excentrische schroeven	met	3 tot 6 mm	C266A99	100

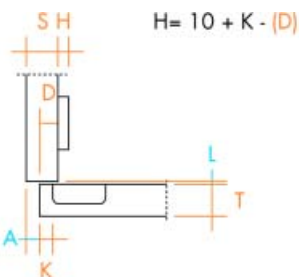
**Opliggende scharnier type C266**

- scharnier met excentrische schroeven
- lengte van de schroeven: 10 mm
- met veer
- maximum opdek 16 mm
- passend voor alle traditionele en Domi® clip montageplaatjes

Bestelnr.	Afwerking	Hoek	Montage	Veer	K	Type	Verpakking
030722	nikkel	105°	excentrische schroeven	met	3 tot 6 mm	C266D99	300

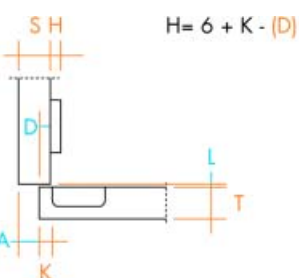
**Opliggende scharnier type C266**

- scharnier met excentrische schroeven
- lengte van de schroeven: 10 mm
- met veer
- maximum opdek 12 mm
- passend voor alle traditionele en Domi® clip montageplaatjes

Bestelnr.	Afwerking	Hoek	Montage	Veer	K	Type	Verpakking
030703	nikkel	105°	excentrische schroeven	met	3 tot 6 mm	C266G99	100

RAPIDO SCHARNIEREN TYPE C226 MET BORING 52 MM

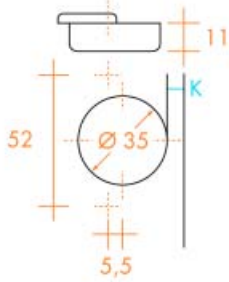

LEGENDE:

- S = dikte van het zijpaneel
- D = opdek van de deur
- T = deurdikte
- K = boorafstand
- A = voeg
- L = afstand tussen de deur en het zijpaneel
- H = hoogte van het montageplaatje

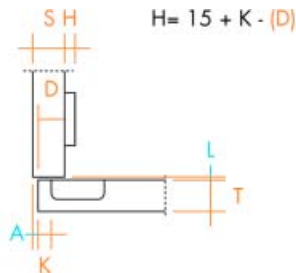

Opliggende scharnier type C226

- scharnier met excentrische schroeven
- lengte van de schroeven: 10 mm
- met veer
- maximum opdek 21 mm
- passend voor alle traditionele en Domi® clip montageplaatjes

Bestelnr.	Afwerking	Hoek	Montage	Veer	K	Type	Verpakking
030715	nikkel	105°	excentrische schroeven	met	3 tot 6 mm	C226A99	300

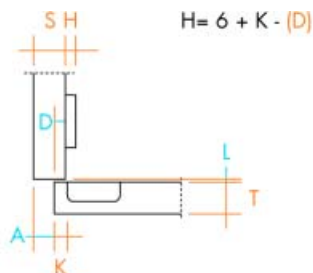

Opliggende scharnier type C226

- scharnier met excentrische schroeven
- lengte van de schroeven: 10 mm
- met veer
- maximum opdek 12 mm
- passend voor alle traditionele en Domi® clip montageplaatjes

Bestelnr.	Afwerking	Hoek	Montage	Veer	K	Type	Verpakking
030716	nikkel	105°	excentrische schroeven	met	3 tot 6 mm	C226G99	300

RAPIDO SCHARNIEREN TYPE C267 MET BORING 48 MM

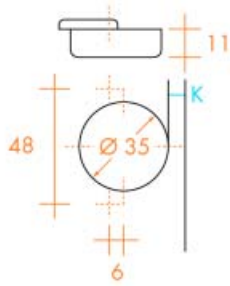

LEGENDE:

S = dikte van het zijpaneel

T = deurdikte

K = boorafstand

H = hoogte van het montageplaatje

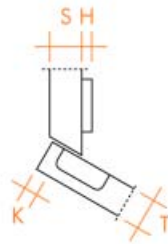
**Scharnier +30° type C267**

- scharnier met excentrische schroeven
- lengte van de schroeven: 10 mm
- met veer

- passend voor alle traditionele en Domi® clip montageplaatjes

Bestelnr.	Afwerking	Hoek	Montage	Veer	K	Type	Verpakking
030991	nikkel	94°	excentrische schroeven	met	3 tot 8 mm	C267T99	150

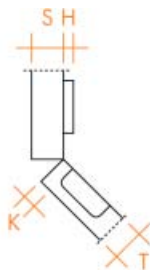
**Scharnier +45° type C267**

- scharnier met excentrische schroeven
- lengte van de schroeven: 10 mm
- met veer

- passend voor alle traditionele en Domi® clip montageplaatjes

Bestelnr.	Afwerking	Hoek	Montage	Veer	K	Type	Verpakking
030700	nikkel	94°	excentrische schroeven	met	3 tot 8 mm	C267M99	150

RAPIDO SCHARNIEREN TYPE C26F MET BORING VAN 48 MM

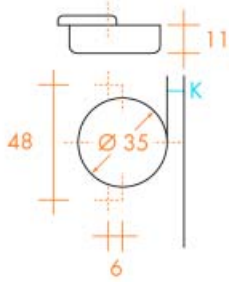

LEGENDE:

- S = dikte van het zijpaneel
- D = opdek van de deur
- T = deurdikte
- K = boorafstand
- A = voeg
- L = afstand tussen de deur en het zijpaneel
- H = hoogte van het montageplaatje

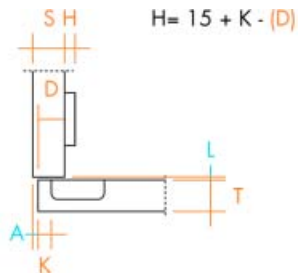

Opliggende scharnier type C26F

- scharnier met excentrische schroeven
- lengte van de schroeven: 10 mm
- met veer

- passend voor alle traditionele en Domi® clip montageplaatjes

Bestelnr.	Afwerking	Hoek	Montage	Veer	K	Type	Verpakking
030702	nikkel	165°	excentrische schroeven	met	3 tot 8 mm	C26FA99	100

KOELKASTSCHARNIER SERIE 200

KOELKASTSCHARNIEREN TYPE C2A EN C2B MET BORING 48 MM

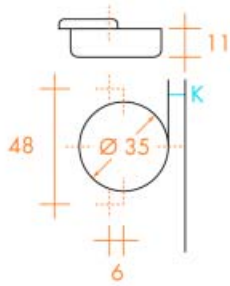

LEGENDE:

- S = dikte van het zijpaneel
 D = opdek van de deur
 T = deurdikte
 K = boorafstand
 A = voeg
 L = afstand tussen de deur en het zijpaneel
 H = hoogte van het montageplaatje

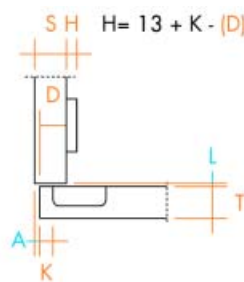
**Koelkastscharnier type C2A en C2B**

- met schroeven of drevels (Ø 10 mm)
- met veer
- maximum opdek 21 mm
- passend voor alle traditionele montageplaatjes

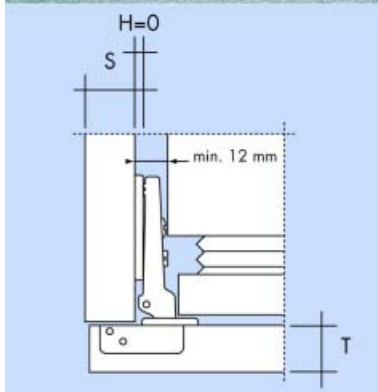

Bestelnr.	Afwerking	Hoek	Montage	Veer	K	Type	Verpakking
029462	nikkel	-	schroeven	met	3 tot 8 mm	C2A7F99	150
029484	nikkel	-	drevels	met	3 tot 8 mm	C2B7F99	150

TOEBEHOREN VOOR KOELKASTSCHARNIEREN

**Koelkastdeur meenemer**

- om bij ingebouwde koelkasten de deur van de kast en de deur van de koelkast gelijkmatig te openen en te sluiten

Bestelnr.	Afwerking	-	-	-	-	-	Verpakking
038778	wit	-	-	-	-	-	1

SERIE 700 LOGICA



Logica scharnieren monteert u zonder schroeven of drevels. Een vingerdruk volstaat om de scharnier muurvast te zetten.



SCHARNIEREN LOGICA TYPE C796A MET BORING 48 MM

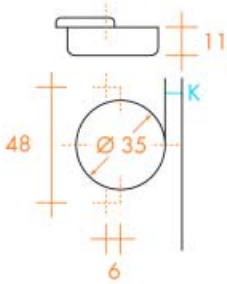

LEGENDE:

- S = dikte van het zijpaneel
- D = opdek van de deur
- T = deurdikte
- K = boorafstand
- A = voeg
- L = afstand tussen de deur en het zijpaneel
- H = hoogte van het montageplaatje

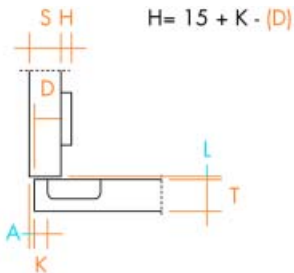

Opliggende scharnier Logica type C796A

- met veer
- maximum opdek 21 mm

Bestelnr.	Afwerking	Hoek	Montage	Veer	K	Type	Verpakking
031021	nikkel	110°	-	met	3 tot 6 mm	C796A99	300

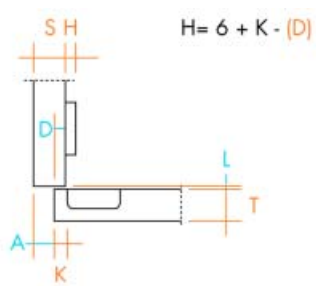

Opliggende scharnier Logica type C796A

- met veer
- maximum opdek 12 mm

Bestelnr.	Afwerking	Hoek	Montage	Veer	K	Type	Verpakking
031022	nikkel	110°	-	met	3 tot 6 mm	C796G99	300

SCHARNIEREN LOGICA TYPE C79F MET BORING 48 MM

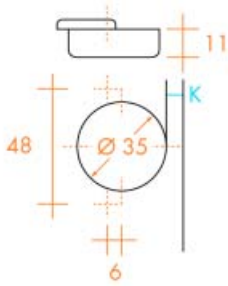

LEGENDE:

- S = dikte van het zijpaneel
 D = opdek van de deur
 T = deurdikte
 K = boorafstand
 A = voeg
 L = afstand tussen de deur en het zijpaneel
 H = hoogte van het montageplaatje

165°

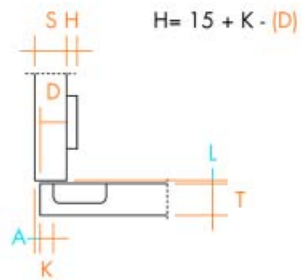

Opliggende scharnier Logica type C79F

- met veer
- maximum opdek 23 mm

Bestelnr.	Afwerking	Hoek	Montage	Veer	K	Type	Verpakking
031020	nikkel	165°	-	met	-	C79FA99	100

SALICE PUSH SCHARNIEREN MET OPENINGSHOEK 110°

SALICE PUSH SCHARNIEREN MET BORING 48 MM

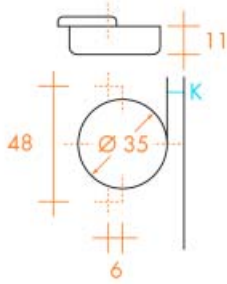

LEGENDE:

- S = dikte van het zijpaneel
- D = opdek van de deur
- T = deurdikte
- K = boorafstand
- A = voeg
- L = afstand tussen de deur en het zijpaneel
- H = hoogte van het montageplaatje

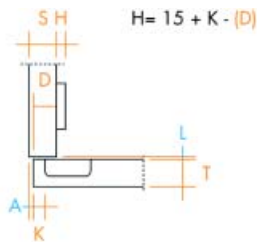

Push scharnier type C2APA99

- Het Push systeem bestaat uit een scharnier met omgekeerde veer en een duwspingslot. Door zacht op de deur te drukken, duwt de scharnier deze open.

- scharnier met omgekeerde veer

Bestelnr.	Afwerking	Hoek	Montage	Veer	K	Type	Verpakking
032256	nikkel	110°	schroeven	met	3-6 mm	C2APA99	300

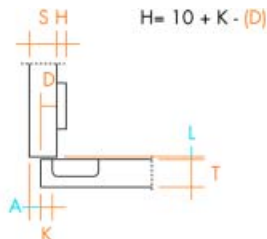

Push scharnier type C2APG99

- Het Push systeem bestaat uit een scharnier met omgekeerde veer en een duwspingslot. Door zacht op de deur te drukken, duwt de scharnier deze open.

- scharnier met omgekeerde veer

Bestelnr.	Afwerking	Hoek	Montage	Veer	K	Type	Verpakking
030729	nikkel	110°	schroeven	met	3-6 mm	C2APG99	300

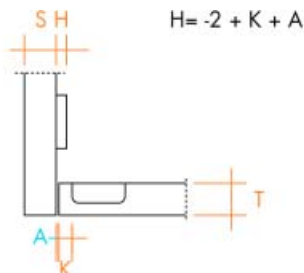

Push scharnier type C2APP99

- Het Push systeem bestaat uit een scharnier met omgekeerde veer en een duwspingslot. Door zacht op de deur te drukken, duwt de scharnier deze open.

- scharnier met omgekeerde veer

Bestelnr.	Afwerking	Hoek	Montage	Veer	K	Type	Verpakking
030727	nikkel	110°	schroeven	met	3-6 mm	C2APP99	300

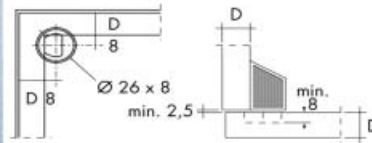
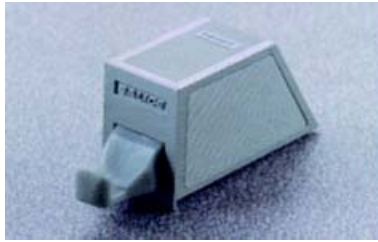
**Push duwspingslot type DP3SNG**

- te schroeven

Bestelnr.	Afwerking	-	Verpakking
032258	grijs		300

**Aanslag voor duwspingslot type DP29SNG**

- in te boren

Bestelnr.	Afwerking	-	Verpakking
032257	grijs		1800

SALICE PUSH SCHARNIEREN MET OPENINGSHOEK 165°

SALICE PUSH SCHARNIEREN MET BORING 48 MM

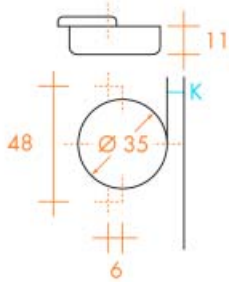

LEGENDE:

- S = dikte van het zijpaneel
- D = opdek van de deur
- T = deurdikte
- K = boorafstand
- A = voeg
- L = afstand tussen de deur en het zijpaneel
- H = hoogte van het montageplaatje

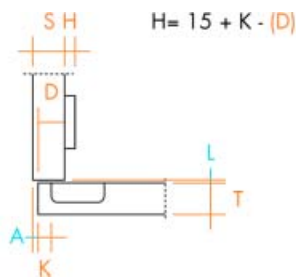

Push scharnier type C2ASA99

- Het Push systeem bestaat uit een scharnier met omgekeerde veer en een duwspingslot. Door zacht op de deur te drukken, duwt de scharnier deze open.

- scharnier met omgekeerde veer

Bestelnr.	Afwerking	Hoek	Montage	Veer	K	Type	Verpakking
032478	nikkel	165°	schroeven	met	3 tot 8 mm	C2ASA99	100

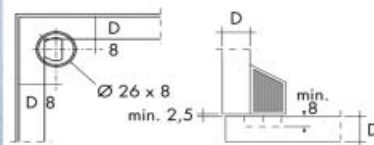

Push duwspingslot type DP3SNG

- te schroeven

Bestelnr.	Afwerking		Verpakking
032258	grijs	-	300



Aanslag voor duwspingslot type DP29SNG

- in te boren

Bestelnr.	Afwerking		Verpakking
032257	grijs	-	1800

SALICE SILENTIA SCHARNIEREN

SILENTIA SCHARNIEREN MET GEÏNTEGREERDE DEMPER

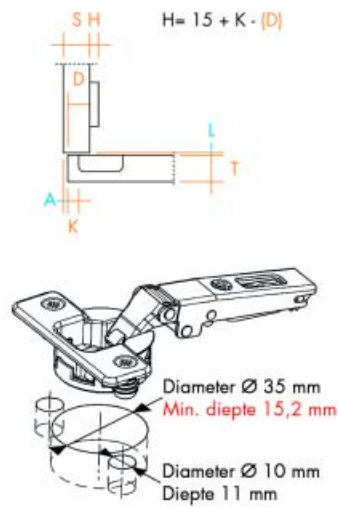
**Silentia scharnieren**

De Silentia scharnier is voorzien van een onzichtbare, geïntegreerde demper die zorgt voor een zachte sluiting van de deur.

De Silentia scharnier kan gebruikt worden met alle traditionele en Domi clip montageplaatjes van Salice.

Bestelnr.	Afwerking	Hoek	Montage	Veer	K	Type	Verpakking
029482	nikkel	110°	schroeven	met	3 tot 8 mm	C2A6AD9	300
029485	nikkel	110°	drevels	met	3 tot 8 mm	C2B6AD9	300
032516	nikkel	165°	schroeven	met	3 tot 8 mm	C2AFAD9	100

GLASDEURSCHARNIEREN SERIE 200

GLASDEURSCHARNIEREN TYPE C2C MET OPENINGSHOEK VAN 94°

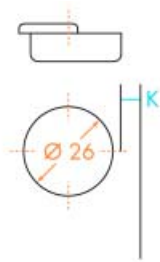

LEGENDE:

- S = dikte van het zijpaneel
- D = opdek van de deur
- K = boorafstand
- A = voeg
- L = afstand tussen de deur en het zijpaneel
- H = hoogte van het montageplaatje

Bevestigingsring wordt standaard meegeleverd.

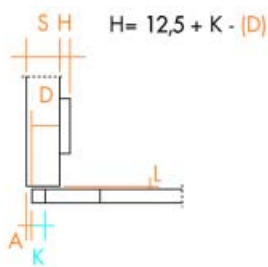

Opliggende glasdeurscharnier type C2C

- met veer
- maximum opdek 19 mm
- passend voor alle traditionele en Domi® clip montageplaatjes

Bestelnr.	Afwerking	Hoek	Montage	Veer	K	Type	Verpakking
030284	nikkel	94°	bevestigingsring	met	5,5 tot 6,5 mm	C2C7A39	100

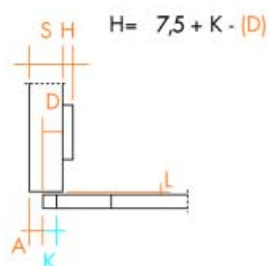

Opliggende glasdeurscharnier type C2C

- met veer
- maximum opdek 14 mm
- passend voor alle traditionele en Domi® clip montageplaatjes

Bestelnr.	Afwerking	Hoek	Montage	Veer	K	Type	Verpakking
030290	nikkel	94°	bevestigingsring	met	5,5 tot 6,5 mm	C2C7D39	100

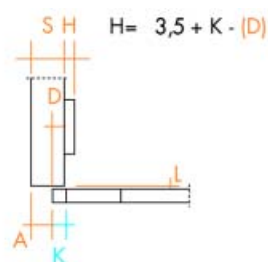

Opliggende glasdeurscharnier type C2C

- met veer
- maximum opdek 10 mm
- passend voor alle traditionele en Domi® clip montageplaatjes

Bestelnr.	Afwerking	Hoek	Montage	Veer	K	Type	Verpakking
030285	nikkel	94°	bevestigingsring	met	5,5 tot 6,5 mm	C2C7G39	100

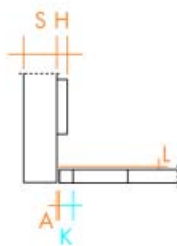
**Inliggende glasdeurscharnier type C2C**

- met veer

- passend voor alle traditionele en Domi® clip montageplaatjes

Bestelnr.	Afwerking	Hoek	Montage	Veer	K	Type	Verpakking
030288	nikkel	94°	bevestigingsring	met	5,5 tot 6,5 mm	C2C7P39	100

AFDEKKAPPEN VOOR GLASDEURSCHARNIEREN**Afdekkap type P2CB voor glasdeurscharnieren**

Bestelnr.	Afwerking	Diameter	Type	Verpakking
030296	chrom	30 mm	P2CBA06	300
030297	verkoperd	30 mm	P2CBA08	300
030300	wit	30 mm	P2CBA09	300
030298	zilver	30 mm	P2CBA09	300
030299	zwart	30 mm	P2CBA09	300

**Afdekkap type P2CT voor glasdeurscharnieren**

Bestelnr.	Afwerking	Diameter	Type	Verpakking
030291	chrom	30 mm	P2CTA06	300
030292	verkoperd	30 mm	P2CTA08	300
030295	wit	30 mm	P2CTA09	300
030293	zilver	30 mm	P2CTA09	300
030294	zwart	30 mm	P2CTA09	300

SCHARNIEREN VOOR ALUMINIUM DEURPROFIEL SERIE 200

SCHARNIEREN VOOR ALUMINIUM DEURPROFIEL TYPE C2Z MET OPENINGSHOEK VAN 105°

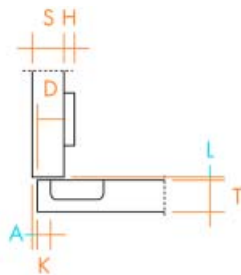
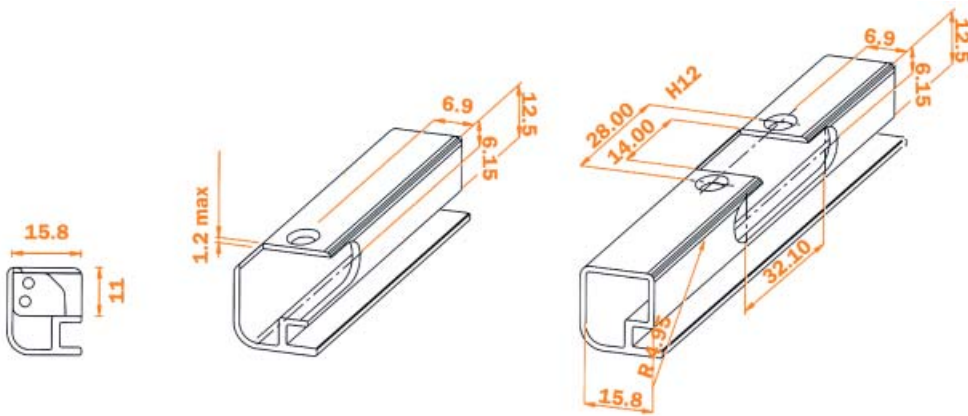

Opliggende scharnier type C2Z

- met schroeven
- met veer
- passend voor alle traditionele en Domi® clip montageplaatjes

Bestelnr.	Afwerking	Hoek	Montage	Veer	K	Type	Verpakking
029644	nikkel	105°	schroeven	met	-	C2Z6A99	150

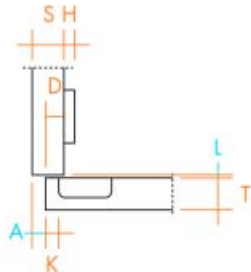

Opliggende scharnier type C2Z

- met schroeven
- met veer
- passend voor alle traditionele en Domi® clip montageplaatjes

Bestelnr.	Afwerking	Hoek	Montage	Veer	K	Type	Verpakking
029646	nikkel	105°	schroeven	met	-	C2Z6G99	150

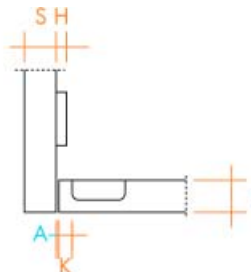

Inliggende scharnier type C2Z

- met schroeven
- met veer
- passend voor alle traditionele en Domi® clip montageplaatjes

Bestelnr.	Afwerking	Hoek	Montage	Veer	K	Type	Verpakking
029650	nikkel	105°	schroeven	met	-	C2Z6P99	150

SCHROEVEN VOOR SCHARNIEREN TYPE C2Z



Schroef type 7982

Bestelnr.	Afwerking	Maat	Verpakking
003495	nikkel	3,5 x 9,5 mm	200

SERIE 900 MET OPENINGSHOEK 94°

SCHARNIEREN TYPE C9A EN C9B MET BORING 48 MM

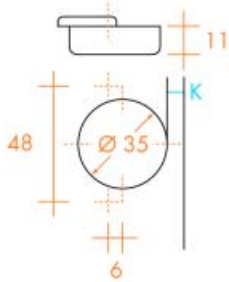

LEGENDE:

- S = dikte van het zijpaneel
- D = opdek van de deur
- T = deurdikte
- K = boorafstand
- A = voeg
- L = afstand tussen de deur en het zijpaneel
- H = hoogte van het montageplaatje

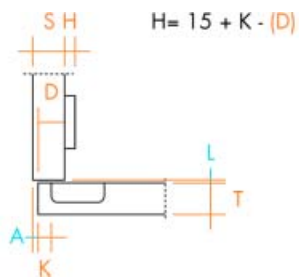

Opliggende scharnieren type C9A en C9B

- met schroeven of drevels (Ø 10 mm)
- met of zonder veer
- maximum opdek 23 mm
- passend voor traditionele montageplaatjes

Bestelnr.	Afwerking	Hoek	Montage	Veer	K	Type	Verpakking
029653	nikkel	94°	schroeven	met	3 tot 8 mm	C9A7C99	300

SERIE 900 MET OPENINGSHOEK 105°

SCHARNIEREN TYPE C9A EN C9B MET BORING 48 MM

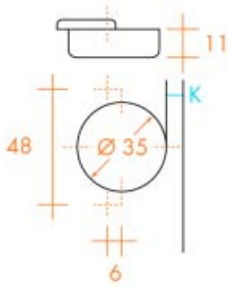

LEGENDE:

- S = dikte van het zijpaneel
 D = opdek van de deur
 T = deurdikte
 K = boorafstand
 A = voeg
 L = afstand tussen de deur en het zijpaneel
 H = hoogte van het montageplaatje

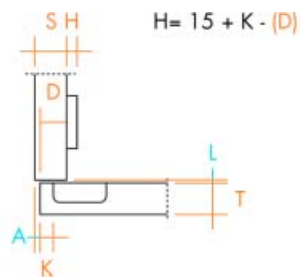
**Opliggende scharnieren type C9A en C9B**

- met schroeven of drevels (Ø 10 mm)
- met of zonder veer
- maximum opdek 21 mm

- passend voor traditionele montageplaatjes

Bestelnr.	Afwerking	Hoek	Montage	Veer	K	Type	Verpakking
029652	nikkel	105°	schroeven	met	3 tot 6 mm	C9A6C99	300

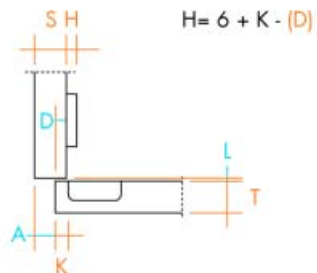
**Opliggende scharnieren type C9A en C9B**

- met schroeven of drevels (Ø 10 mm)
- met of zonder veer

- passend voor traditionele montageplaatjes

Bestelnr.	Afwerking	Hoek	Montage	Veer	K	Type	Verpakking
029794	nikkel	105°	schroeven	met	-	3 tot 6 mm	300

SALICE AFDEKKAPPEN

SALICE AFDEKKAPPEN



Kunststof afdekkappen type S2XX83 voor scharnieren type 200 en F

- mogelijkheid tot personalisatie met uw logo

Bestelnr.	Afwerking	-	-	Type	Verpakking
029832	wit	-	-	S2XX83A1	5000
029256	zwart	-	-	S2XX83A3	5000



Stalen afdekkappen type S2BX83 voor scharnieren type 200 en F

- mogelijkheid tot personalisatie met uw logo

Bestelnr.	Afwerking	-	-	Type	Verpakking
030067	metaal	-	-	S2BX83H9	2000



Stalen afdekkappen voor scharnierpot

- mogelijkheid tot personalisatie met uw logo

Bestelnr.	Afwerking	Omschrijving	Hoogte	Type	Verpakking
031624	metaal	niet voor RAPIDO	4 mm	S2XX85H9	4000
031627	metaal	enkel voor RAPIDO	5 mm	S9XX85H9	3000

SALICE SCHROEVEN EN DREVELS

SCHROEVEN EN DREVELS VOOR SCHARNIEREN



Drevels voor scharnieren type S2B660XG

Bestelnr.	Afwerking	-	Verpakking
029968	grijs	-	2500



Schroeven voor scharnieren type V284X114

Bestelnr.	Afwerking	-	Verpakking
029967	-	-	10000

Euroschroeven voor scharnieren
type V236X144

Bestelnr.	Afwerking	-	Verpakking
029472	-	-	5000

SERIE 600 MET OPENINGSHOEK 94°

MINI SCHARNIEREN TYPE C6A EN C6B MET BORING Ø 26 MM

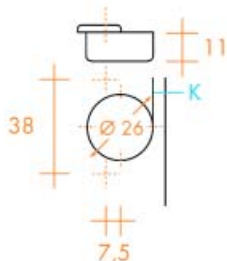

LEGENDE:

- S = dikte van het zijpaneel
- D = opdek van de deur
- T = deurdikte
- K = boorafstand
- A = voeg
- L = afstand tussen de deur en het zijpaneel
- H = hoogte van het montageplaatje

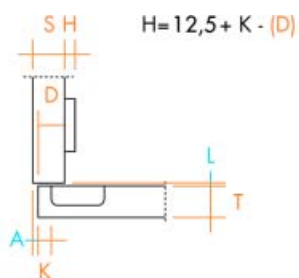

Opliggende scharnieren type C6A en C6B

- met schroeven of drevels (Ø 10 mm)
- met of zonder veer
- maximum opdek 20,5 mm
- passend voor traditionele montageplaatjes

Bestelnr.	Afwerking	Hoek	Montage	Veer	K	Type	Verpakking
030040	nikkel	94°	schroeven	met	3 tot 8 mm	C6A7C99	600

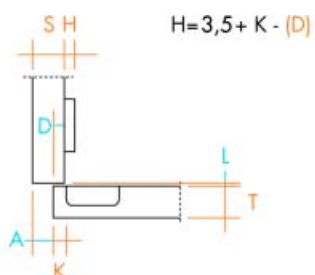

Opliggende scharnieren type C6A en C6B

- met schroeven of drevels (Ø 10 mm)
- met of zonder veer
- maximum opdek 11,5 mm
- passend voor traditionele montageplaatjes

Bestelnr.	Afwerking	Hoek	Montage	Veer	K	Type	Verpakking
030042	nikkel	94°	schroeven	met	3 tot 8 mm	C6A7L99	600

HORIZONTALE MONTAGEPLAATJES

SYMMETRISCHE MONTAGEPLAATJES

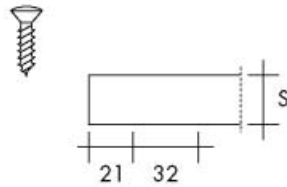
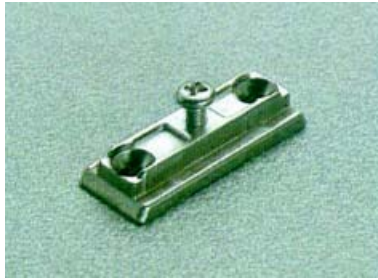

Montageplaatjes type B2J5B

Bestelnr.	Afwerking	H waarde	Montage	Type	Verpakking
029131	nikkel	0 mm	schroeven	B2J5B09/15	600
029133	nikkel	3 mm	schroeven	B2J5B39/15	600

ASYMMETRISCHE MONTAGEPLAATJES

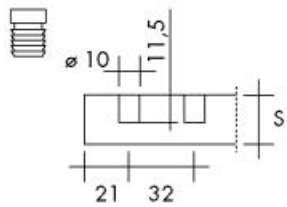

Montageplaatjes type B2P7E

- in de hoogte verstelbaar
- ± 2 mm verticaal verstelbaar d.m.v. excenter

Bestelnr.	Afwerking	H waarde	Montage	Type	Verpakking
029503	nikkel	0 mm	drevels	B2P7E09/15	600
030800	nikkel	3 mm	drevels	B2P7E39/15	600

DOMI (CLIP) HORIZONTALE MONTAGEPLAATJES

DOMI (CLIP) HORIZONTALE MONTAGEPLAATJES

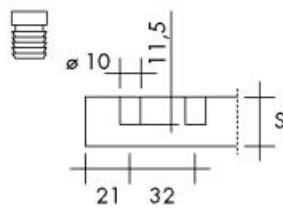
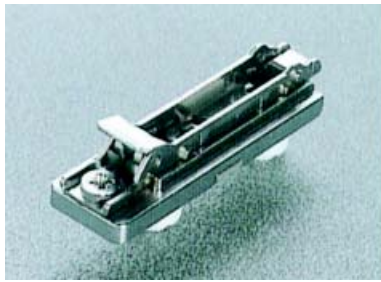

Montageplaatje type BAP7R

- traploos in de hoogte verstelbaar

Bestelnr.	Afwerking	H waarde	Montage	Type	Verpakking
032198	Nikkel	0 mm	drevels	BAP7R09	300
031793	nikkel	3 mm	drevels	BAP7R39	300

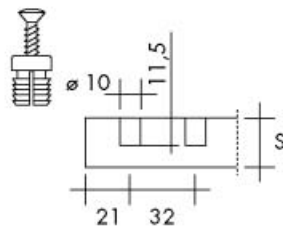
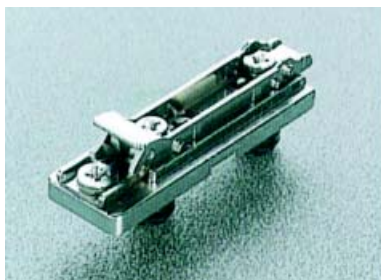

Montageplaatje type BAPMR

- traploos in de hoogte verstelbaar

Bestelnr.	Afwerking	H waarde	Montage	Type	Verpakking
031792	nikkel	3 mm	drevels	BAPMR39	300

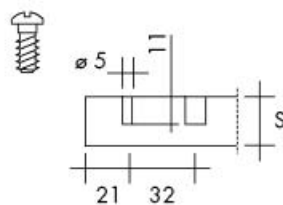

Montageplaatje type BAPGR

- traploos in de hoogte verstelbaar

Bestelnr.	Afwerking	H waarde	Montage	Type	Verpakking
032197	nikkel	0 mm	euroschroeven	BAPGR09	300
031791	nikkel	3 mm	euroschroeven	BAPGR39	300

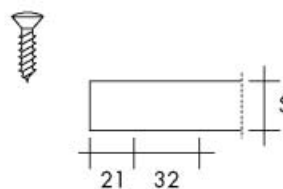

Montageplaatje type BAP3R

- traploos in de hoogte verstelbaar

Bestelnr.	Afwerking	H waarde	Montage	Type	Verpakking
031794	nikkel	3 mm	schroeven	BAP3R39	300

TRADITIONELE MONTAGEPLAATJES 32 MM RASTER

SYMMETRISCHE MONTAGEPLAATJES

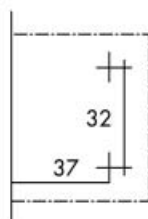
**Montageplaatjes type B2V3B**

- boring 37 x 32 mm
- in de hoogte verstelbaar

Bestelnr.	Afwerking	H waarde	Montage	Type	Verpakking
029219	nikkel	0 mm	schroeven	B2V3B09/15	600
029220	nikkel	3 mm	schroeven	B2V3B39/15	600
029221	nikkel	6 mm	schroeven	B2V3B69/15	600
029222	nikkel	9 mm	schroeven	B2V3B99/15	600

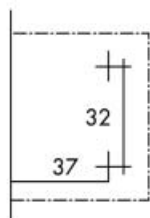
**Montageplaatjes type B2V3H**

- boring 37 x 32 mm
- in de hoogte verstelbaar

Bestelnr.	Afwerking	H waarde	Montage	Type	Verpakking
029312	nikkel	0 mm	schroeven	B2V3H09/15	600
029313	nikkel	3 mm	schroeven	B2V3H39	600
029314	nikkel	6 mm	schroeven	B2V3H69	600

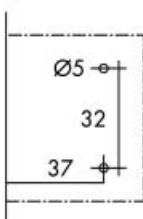
**Montageplaatjes type B2V4B**

- boring 37 x 32 mm
- in de hoogte verstelbaar

Bestelnr.	Afwerking	H waarde	Montage	Type	Verpakking
029223	nikkel	0 mm	drevels	B2V4B09/17	600
029224	nikkel	3 mm	drevels	B2V4B39/17	600

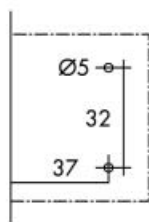

Montageplaatjes type B2VGB

- boring 37 x 32 mm
- in de hoogte verstelbaar

Bestelnr.	Afwerking	H waarde	Montage	Type	Verpakking
029455	nikkel	0 mm	euroschroeven	B2VGB09	600
029214	nikkel	3 mm	euroschroeven	B2VGB39/17	600
029780	nikkel	9 mm	euroschroeven	B2VGB99	600
029213	nikkel	12 mm	euroschroeven	B2VGC9	600

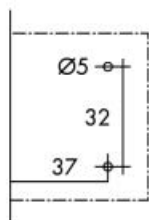

Montageplaatjes type B2VGH

- boring 37 x 32 mm
- in de hoogte verstelbaar

Bestelnr.	Afwerking	H waarde	Montage	Type	Verpakking
029138	zamak	0 mm	euroschroeven	B2VGH09	600
029311	zamak	3 mm	euroschroeven	B2VGH39	600

ASYMMETRISCHE MONTAGEPLAATJES

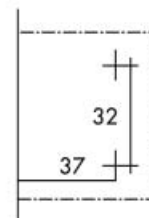

Montageplaatjes type B2R3E

- boring 37 x 32 mm
- in de hoogte verstelbaar
- ± 2 mm verticaal verstelbaar d.m.v. excenter

Bestelnr.	Afwerking	H waarde	Montage	Type	Verpakking
030396	zamak	0 mm	schroeven	B2R3E09	600
030398	zamak	3 mm	schroeven	B2R3E39	600
030400	zamak	4 mm	schroeven	B2R3E49	600
030401	zamak	6 mm	schroeven	B2R3E69	300
030402	zamak	9 mm	schroeven	B2R3E99	300

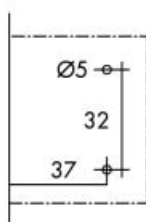
**Montageplaatjes type B2RGE**

- boring 37 x 32 mm
- in de hoogte verstelbaar
- ± 2 mm verticaal verstelbaar d.m.v. excenter

Bestelnr.	Afwerking	H waarde	Montage	Type	Verpakking
030389	zamak	0 mm	euroschroeven	B2RGE09	600
030390	zamak	2 mm	euroschroeven	B2RGE29	600
030391	zamak	3 mm	euroschroeven	B2RGE39	600
030393	zamak	4 mm	euroschroeven	B2RGE49	600
030394	zamak	6 mm	euroschroeven	B2RGE69	300
030395	zamak	9 mm	euroschroeven	B2RGE99	300

MONTAGEPLAATJES VOOR SPECIALE MONTAGES

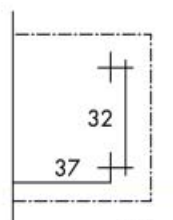
**Montageplaatje type B2V3BW9**

- boring 37 x 32 mm
- in de hoogte verstelbaar
- omkeerbaar

Bestelnr.	Afwerking	Hoek	Montage	Type	Verpakking
029781	zamak	15°	schroeven	B2V3BW9	600

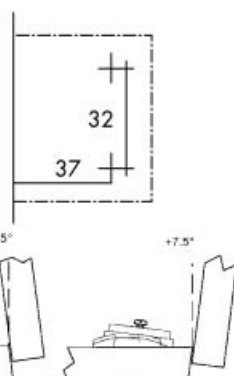
**Montageplaatje type B2V3BW9R**

- boring 37 x 32 mm
- traploos in de hoogte verstelbaar

Bestelnr.	Afwerking	Hoek	Montage	Type	Verpakking
029798	zamak	-7,5°/7,5°	schroeven	B2V3BW9R	600

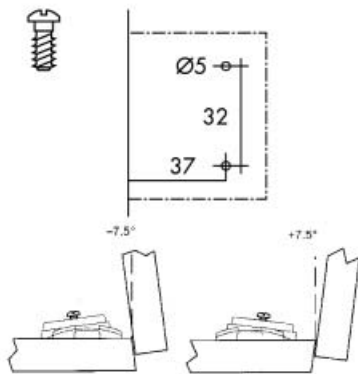

Montageplaatje type B2VGBW9R

- boring 37 x 32 mm
- traploos in de hoogte verstelbaar

Bestelnr.	Afwerking	Hoek	Montage	Type	Verpakking
030052	zamak	-7,5°/7,5°	euroschroeven	B2VGBW9R	600

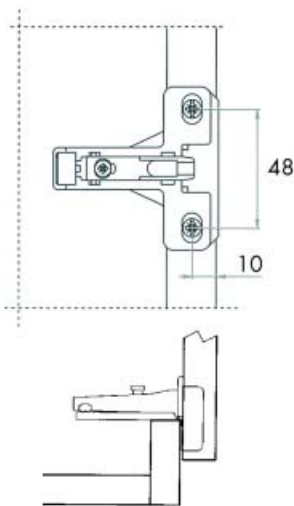

Montageplaatje type B2U3B19

- voor frame
- in de hoogte verstelbaar

Bestelnr.	Afwerking	H-waarde	Montage	Type	Verpakking
029765	zamak	1 mm	schroeven	B2U3B19	600

DOMI (CLIP) MONTAGEPLAATJES 32 MM RASTER

DOMI (CLIP) MONTAGEPLAATJES MET TRADITIONELE REGELING

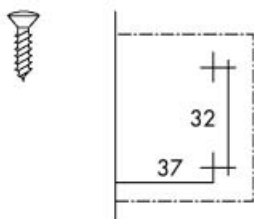
**Montageplaatjes type BAV3L**

- boring 37 x 32 mm
- in de hoogte verstelbaar

Bestelnr.	Afwerking	H waarde	Montage	Type	Verpakking
029759	nikkel	0 mm	schroeven	BAV3L09	300
029959	nikkel	2 mm	schroeven	BAV3L29	min.300
029760	nikkel	3 mm	schroeven	BAV3L39	300

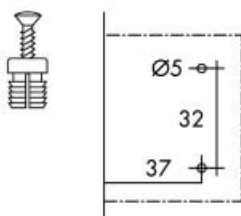
**Montageplaatjes type BAV4L**

- boring 37 x 32 mm
- in de hoogte verstelbaar

Bestelnr.	Afwerking	H waarde	Montage	Type	Verpakking
029761	nikkel	0 mm	drevels	BAV4L09	300
029762	nikkel	3 mm	drevels	BAV4L39	300

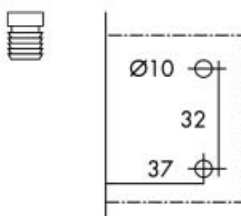
**Montageplaatjes type BAV7L**

- boring 37 x 32 mm
- in de hoogte verstelbaar

Bestelnr.	Afwerking	H waarde	Montage	Type	Verpakking
029763	nikkel	0 mm	drevels	BAV7L09	300
029963	nikkel	2 mm	drevels	BAV7L29	300
029764	nikkel	3 mm	drevels	BAV7L39	300
030438	nikkel	6 mm	drevels	BAV7L69	300

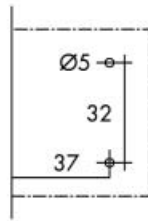

Montageplaatjes type BAVGL

- boring 37 x 32 mm
- in de hoogte verstelbaar

Bestelnr.	Afwerking	H waarde	Montage	Type	Verpakking
029821	nikkel	0 mm	euroschroeven	BAVGL09	300
029965	nikkel	2 mm	euroschroeven	BAVGL29	300
029822	nikkel	3 mm	euroschroeven	BAVGL39	300
030002	nikkel	6 mm	euroschroeven	BAVGL69	300

DOMI (CLIP) MONTAGEPLAATJES MET FRONTALE REGELING

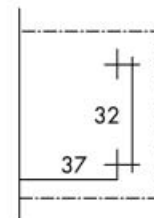

Montageplaatjes type BAV3E

- boring 37 x 32 mm
- in de hoogte verstelbaar

Bestelnr.	Afwerking	H waarde	Montage	Type	Verpakking
029518	zamak	0 mm	schroeven	BAV3E09	300
029519	zamak	2 mm	schroeven	BAV3E29	300
029520	zamak	3 mm	schroeven	BAV3E39	300
030721	zamak	4 mm	schroeven	BAV3E49	300
029670	zamak	6 mm	schroeven	BAV3E69	300
029671	zamak	9 mm	schroeven	BAV3E99	300
029970	zamak	12 mm	schroeven	BAV3EC9	300

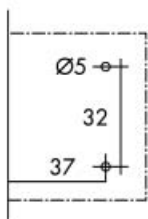
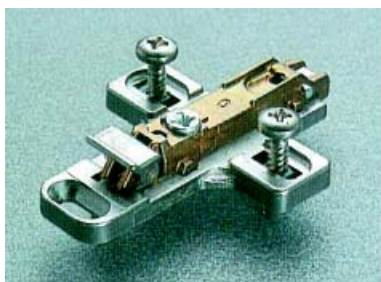

Montageplaatjes type BAV4E

- boring 37 x 32 mm
- in de hoogte verstelbaar

Bestelnr.	Afwerking	H waarde	Montage	Type	Verpakking
029521	zamak	0 mm	drevels	BAV4E09	300
029522	zamak	2 mm	drevels	BAV4E29	300
029523	zamak	3 mm	drevels	BAV4E39	300
029869	zamak	6 mm	drevels	BAV4E69	300

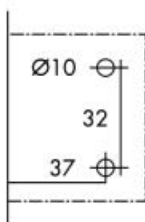
**Montageplaatjes type BAV7E**

- boring 37 x 32 mm
- in de hoogte verstelbaar

Bestelnr.	Afwerking	H waarde	Montage	Type	Verpakking
029524	zamak	0 mm	drevels	BAV7E09	300
029525	zamak	2 mm	drevels	BAV7E29	300
029526	zamak	3 mm	drevels	BAV7E39	300

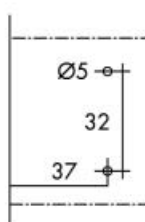
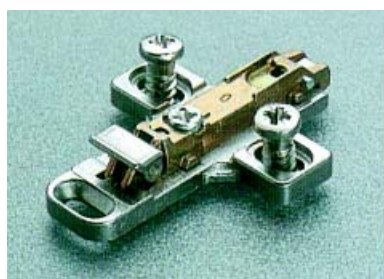
**Montageplaatjes type BAVGE**

- boring 37 x 32 mm
- in de hoogte verstelbaar

Bestelnr.	Afwerking	H waarde	Montage	Type	Verpakking
029515	nikkel	0 mm	euroschroeven	BAVGE09	300
029516	nikkel	2 mm	euroschroeven	BAVGE29	300
029517	nikkel	3 mm	euroschroeven	BAVGE39	300
030421	nikkel	6 mm	euroschroeven	BAVGE69	300
029770					

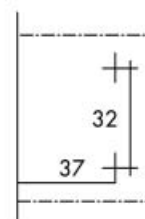
DOMI (CLIP) MONTAGEPLAATJES MET FRONTALE EN VERTICALE REGELING**Montageplaatjes type BAR3R**

- boring 37 x 32 mm
- in de hoogte verstelbaar

Bestelnr.	Afwerking	H waarde	Montage	Type	Verpakking
032199	nikkel	0 mm	schroeven	BAR3R09	300
032200	nikkel	3 mm	schroeven	BAR3R39	300
032234	nikkel	6 mm	schroeven	BAR3R69	300

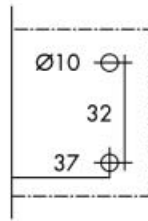
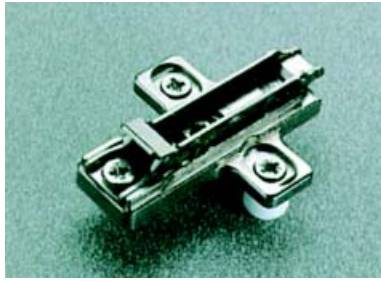

Montageplaatjes type BAR7R

- boring 37 x 32 mm
- in de hoogte verstelbaar

Bestelnr.	Afwerking	H waarde	Montage	Type	Verpakking
032237	nikkel	0 mm	drevels	BAR7R09	min. 1200
032238	nikkel	2 mm	drevels	BAR7R29	min. 1200
032239	nikkel	3 mm	drevels	BAR7R39	300

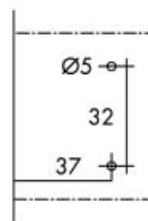

Montageplaatjes type BARGR

- boring 37 x 32 mm
- in de hoogte verstelbaar

Bestelnr.	Afwerking	H waarde	Montage	Type	Verpakking
032201	nikkel	0 mm	euroschroeven	BARGR09	300
032235	nikkel	2 mm	euroschroeven	BARGR29	300
032202	nikkel	3 mm	euroschroeven	BARGR39	300

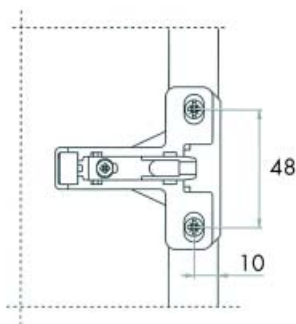

Montageplaatjes type BAU3L

Bestelnr.	Afwerking	H waarde	Montage	Type	Verpakking
029500	nikkel	1 mm	schroeven	BAU3L19	300

HULPSTUKKEN OM SCHARNIEREN IN TE BOREN

HULPSTUKKEN OM SCHARNIEREN IN TE BOREN

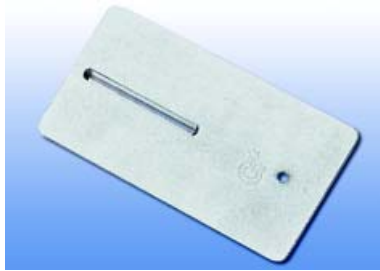
**Gabarit type 38207**

De gabarit is aan de onderzijde voorzien van 2 pinnetjes die passen in de 32 mm boring van een plaatje.

Door de gabarit in de boring te plaatsen en de deur tegen de kastwand te leggen, kan u het midden van de scharnier aftekenen op de deur. Zo kan u bepalen waar de scharnier geplaatst moet worden.

Bestelnr.	Afwerking	-	Verpakking
030998		-	1

**Gabarit type 31264**

Bij deze gabarit tekent u eerst het midden van de scharnier af. Met de gabarit kunt u daarna moeiteloos de gaten van het plaatje op de juiste plaats boren.

Bestelnr.	Afwerking	-	Verpakking
030540		-	1